

D704™

D702™

CLARITY®

Guide de l'utilisateur

Téléphone amplifié DECT 6.0 sans
fil à grosses touches de Clarity®

CLARITY®

Clarity, a Division of Plantronics, Inc.
6131 Preservation Drive, Chattanooga, TN 37416
Tel: 800-426-3738 Fax: 800-325-8871

E-mail: claritycs@plantronics.com

Website: www.clarityproducts.com

©2011 Clarity, a Division of Plantronics, Inc. Tous droits réservés.

Clarity, D704, D702, D702HS, D704HS des marques déposées ou des marques déposées de Plantronics, Inc.

Rev.D (12-15)

PRINTED IN CHINA



TABLE DES MATIÈRES

Consignes de sécurité importantes.....	4
INSTALLATION DU TÉLÉPHONE	
Connecter la station de base.....	10
Installer et recharger les piles.....	11
Présentation du combiné.....	12
Présentation du la base.....	16
Afficher icônes	17
Structure du Menu.....	18
Table des entrées alphanumériques.....	19
OPÉRATIONS D'ACOUSTIQUE DE COMBINÉ	
Arrangement audio de tonalité.....	20
Augmentation du volume.....	20
Réglage du volume de l'écouteur et de l'option mains libres.....	21
Muet.....	21
UTILISATION DU TÉLÉPHONE	
Réaliser un appel.....	22
Numérotation multifréquence temporaire.....	23
Répondre à un appel.....	24
Mettre fin à un appel.....	24
La numérotation en chaîne.....	24
Liste de recomposition.....	25
Recherche le combiné.....	26
Passer un appel Interne.....	27
Effectuer une conférence téléphonique à 3 personnes.....	28

TABLE DES MATIÈRES

RÉPERTOIRE

Ajouter une nouvelle entrée dans le répertoire.....	29
Consulter une entrée du répertoire.....	30
Rechercher une entrée du répertoire en fonction du nom.....	30
Modifier une entrée du répertoire.....	31
Supprimer une entrée du répertoire.....	32

COMPOSITION RAPIDE

Ajouter un numéro d'appel rapide.....	33
Composer le numéro d'appel rapide.....	33
Supprimer le numéro d'appel rapide.....	34

AFFICHEUR D'APPEL

Indicateur de (nouveaux) appels en absence.....	35
Raisons de l'absence d'informations d'identification de l'appelant	36
Consulter les entrées du journal des appels.....	37
Sauvegarder un numéro du journal des appels dans le répertoire.....	38
Supprimer une entrée du journal des appels.....	38
Supprimer la liste entière du journal des appels.....	38

PARAMÈTRES DU COMBINÉ

Paramètre de la langue.....	39
Indicateur de message vocal en attente (message visuel d'attente).....	39

TABLE DES MATIÈRES

Supprimer l'indication de messagerie vocale.....	39
Régler la date et l'heure.....	40
Synchronisation de l'heure CID.....	40
Régler la mélodie de la sonnerie.....	41
Réglage du volume de la sonnerie.....	41
Régler la tonalité des touches.....	42

PARAMÈTRES DU LA BASE

Changer de mode de numérotation.....	43
Régler l'indicatif régional.....	43

ENREGISTRER/RÉSILIER L'ENREGISTREMENT DE COMBINÉS

Enregistrer un combiné.....	44
Résilier l'enregistrement de tous les combinés.....	45

DÉPANNAGE

Dépannage.....	46
----------------	----

CONSIGNES DE SÉCURITÉ IMPORTANTES

La confidentialité des communications ne peut pas être assurée lors de l'utilisation de ce téléphone.

Avertissement : Afin de maintenir la conformité avec les limites d'exposition aux rayonnements radioélectriques de la FCC, placez l'unité de base à au moins 20 cm des personnes se trouvant à proximité. En mode portatif, ce combiné a été testé et est conforme aux directives d'exposition aux rayonnements radioélectriques de la FCC lorsqu'il est utilisé avec les accessoires Clarity fournis ou conçus pour ce produit. L'utilisation de tout autre accessoire peut ne pas garantir la conformité avec les directives d'exposition aux rayonnements radioélectriques de la FCC.

Avertissement : Afin de réduire les risques d'incendie ou de blessures corporelles, lisez et suivez attentivement ces instructions.

1. Lire et comprendre toutes les instructions.
2. Respecter tous les avertissements et toutes les instructions indiquées sur le téléphone.
3. Éviter tout contact avec des liquides. Ne pas placer l'unité de base ou le combiné à proximité de l'eau, par exemple près d'une baignoire, d'un lavabo, d'un évier de cuisine ou d'un bac, dans une cave mouillée ou à proximité d'une piscine.
4. Éviter d'utiliser un téléphone (autre qu'un modèle sans fil) lors d'un orage en raison des légers risques de chocs électriques associés à la foudre.
5. Ne pas utiliser le téléphone pour signaler une fuite de gaz lorsque vous vous trouvez à proximité de la fuite en question.
6. Débrancher ce téléphone de la prise de courant murale avant de le nettoyer. Ne pas utiliser de produits de nettoyage liquides ou en aérosol sur le téléphone. Utiliser un chiffon humide pour le nettoyage.
7. Placer ce téléphone sur une surface stable. La chute du téléphone peut entraîner des dommages importants et/ou des blessures.
8. Ne pas couvrir les fentes et les orifices de ce téléphone. Ce téléphone ne

CONSIGNES DE SÉCURITÉ IMPORTANTES

doit jamais être placé sur ou à proximité d'un radiateur ou d'un registre de chaleur. Ce téléphone ne doit jamais être placé dans une installation encastrée à moins qu'une ventilation adéquate soit fournie.

9. Utiliser ce téléphone en respectant la tension électrique indiquée sur l'unité de base ou dans le guide de l'utilisateur. Si vous n'êtes pas certain(e) de la tension de votre domicile, consultez votre détaillant ou votre compagnie d'électricité locale.

10. Ne laisser aucun objet reposer sur le cordon d'alimentation et ne placer pas le téléphone dans une zone où le cordon d'alimentation risque d'être endommagé par des meubles ou la circulation de personnes.

11. Ne pas surcharger les prises de courant murales ou les cordons prolongateurs car cela peut augmenter le risque d'incendie ou de chocs électriques.

12. Ne jamais introduire d'objets à travers les fentes du téléphone. Ils peuvent entrer en contact avec des composants dont la tension est élevée ou court-circuiter des pièces, ce qui pourrait provoquer un incendie ou un choc électrique. Ne jamais renverser de liquide quel qu'il soit sur le téléphone.

13. Afin de réduire les risques de chocs électriques, ne pas démonter ce téléphone. L'ouverture ou le retrait des couvercles peut vous exposer à des tensions élevées ou d'autres risques. Un réassemblage inadéquat peut entraîner un choc électrique lors d'une utilisation subséquente.

14. Débrancher ce produit de la prise de courant murale et confier le service au fabricant dans les cas suivants : lorsque le cordon d'alimentation ou la prise sont effilochés ou endommagés ; si du liquide a été renversé à l'intérieur du produit ; si le téléphone a été exposé à la pluie ou à de l'eau ; si l'appareil est tombé ou si le boîtier est endommagé ; si l'appareil manifeste un changement distinct de performance ; si le téléphone ne fonctionne pas normalement en respectant les instructions d'utilisation. Se limiter au réglage des commandes couvertes par les instructions d'utilisation. Un réglage inapproprié peut compliquer le travail du technicien qualifié pour rétablir le fonctionnement normal du téléphone.

15. Ne jamais procéder au câblage du téléphone pendant un orage.

CONSIGNES DE SÉCURITÉ IMPORTANTES

16. Ne jamais installer de prises téléphoniques dans des endroits mouillés à moins que la prise ne soit spécifiquement conçue pour des lieux humides.
17. Ne jamais toucher de fils téléphoniques non isolés ou de bornes à moins que la ligne téléphonique ait été débranchée de l'interface du réseau.
18. Faire preuve de prudence lors de l'installation ou de la modification des lignes téléphoniques.
19. Ce produit devrait uniquement être utilisé suivant le type de source d'alimentation indiqué sur l'étiquette. Si vous n'êtes pas certain(e) de la tension utilisée à votre domicile, consultez votre détaillant ou votre compagnie d'électricité locale.
20. Ne pas tenter d'ouvrir l'adaptateur CC. Il y a à l'intérieur des tensions potentiellement dangereuses et il n'y a pas de pièces remplaçables.
21. Cesser d'utiliser le produit et contacter Clarity si le produit surchauffe, comporte un cordon ou une prise endommagée, si le produit est tombé ou est endommagé ou si le produit est entré en contact avec un liquide.
22. Utiliser uniquement l'adaptateur CC fourni avec ce produit ou un adaptateur CC de remplacement fourni par Clarity.
23. Ce téléphone amplifie les sons jusqu'à des volumes élevés. Afin d'éviter une diminution de l'acuité auditive, tous les utilisateurs du téléphone devraient être informés de la capacité du téléphone à atteindre des volumes élevés et les enfants devraient uniquement utiliser le téléphone sous la supervision d'un adulte.
24. L'exposition à un volume sonore élevé ou à une pression sonore excessive peut causer des dommages temporaires ou permanents de votre audition. Même s'il n'existe pas un seul réglage de volume qui soit approprié pour tous, vous devriez toujours utiliser votre téléphone à des niveaux d'écoute modérés et éviter d'être exposé(e) pendant de longues périodes à des niveaux sonores élevés. Plus le volume est élevé, plus vous risquez d'endommager rapidement votre audition. Si vous ressentez une gêne auditive, vous devriez faire contrôler votre audition par un médecin. Afin de protéger votre audition, vous devriez :
 - A) Régler le volume à un niveau faible et augmenter progressivement le

CONSIGNES DE SÉCURITÉ IMPORTANTES

volume comme nécessaire. Avant d'appuyer sur la touche BOOST, réduire le volume au niveau plus faible. Utiliser le téléphone au niveau sonore le plus faible possible.

B) Limiter le temps passer à utiliser le téléphone à un niveau sonore élevé.

25. Si vous ressentez une irritation de la peau après avoir utilisé ce produit, cesser l'utilisation et contacter Clarity.

CONSIGNES DE SÉCURITÉ RELATIVES AUX PILES

Éliminez les piles usées conformément aux instructions.

1. Ne brûlez pas la pile car elle peut exploser. Vérifiez dans les codes locaux les directives spéciales en matière d'élimination.
2. Ne pas ouvrir ou abimer la pile. L'électrolyte qui s'en dégage est corrosif et peut entraîner des blessures oculaires ou cutanées. Il peut également être toxique si avalé.
3. Faites preuve de prudence lors de la manipulation des piles afin d'éviter de créer un court-circuit avec du matériel conducteur tels que des bagues, des bracelets et des clés. La pile ou l'élément conducteur peut surchauffer et causer des brûlures.
4. Enlevez les piles lorsqu'elles sont déchargées et lorsque l'équipement ne sera pas utilisé pendant une période prolongée. Éliminez les piles conformément aux lois environnementales locales.
5. Ne pas désassembler, chauffer, écraser, déformer ou percer les piles.
6. Ne tentez pas de charger des piles non rechargeables.
7. Maintenez les piles hors de portée des enfants.

CONTENU DE L'EMBALLAGE

L'emballage contient les éléments suivants :

- 1 Combiné
- 1 Station de base
- 1 Agrafe de ceinture
- 1 Adaptateur secteur CA
- 1 Cordon de ligne téléphonique
- 2 Piles rechargeables (AA, 600mAh, NiMH)
- 1 Guide de l'utilisateur

Votre emballage comprend toutes les pièces illustrées ici. Si une pièce quelconque s'avère manquante, veuillez contacter immédiatement notre service d'assistance à la clientèle.

REMARQUE : VEUILLEZ CONSERVER UNE COPIE DE LA PREUVE D'ACHAT DANS VOS DOSSIERS.

Emplacement

Pour avoir une couverture maximale et réduire les interférences, voici quelques recommandations à observer lorsque vous placez le bloc de base :

- placez-le dans un endroit accessible, élevé et central ne présentant aucun obstacle entre le combiné et l'unité de base dans un environnement intérieur.
- placez-le loin des appareils électroniques tels que les fours à micro-ondes, radios, ordinateurs personnels, dispositifs ou autres téléphones sans fil.
- évitez de le mettre en face de transmetteurs de fréquences radio, tels que les antennes extérieures de stations de téléphones cellulaires mobiles.
- évitez de le brancher sur le même circuit que d'autres gros appareils ménagers électriques en raison des interférences potentielles. Essayez de brancher l'appareil ou la base de l'unité sur une autre prise électrique.

Si la réception à un emplacement du bloc de base n'est pas satisfaisante, mettez-le à un autre emplacement pour une meilleure réception. En fonction des conditions environnantes et des facteurs structurels, la portée peut-être réduite. La portée à l'intérieur est normalement moindre qu'à l'extérieur.

INSTALLER VOTRE TÉLÉPHONE

Connecter la station de base

- 1) Branchez les cordons d'alimentation et de ligne téléphonique dans la station de base.
- 2) Branchez les autres extrémités de ces cordons dans les prises murales, tel qu'indiqué.
- 3) Utilisez toujours les cordons fournis dans la boîte.

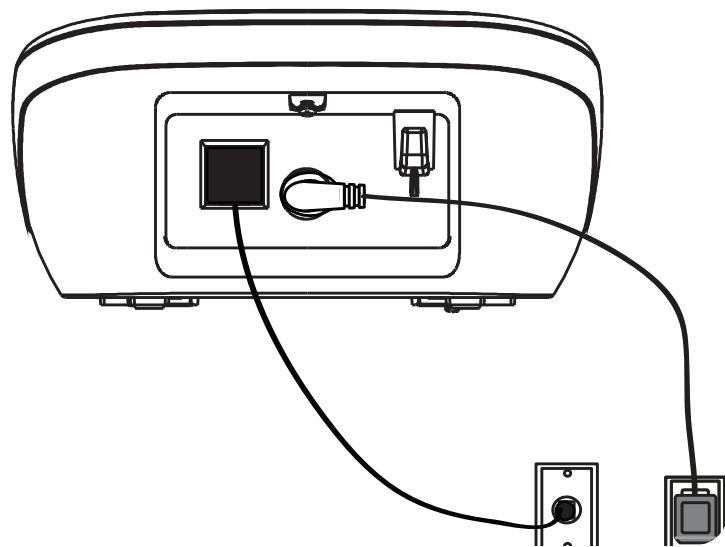

INSTALLER/RECHARGER LES PILES

- 1) Faites glisser le couvercle du compartiment destiné aux piles.
- 2) Placez les deux piles tel qu'indiqué. Respectez la polarité.
- 3) Remettez en place le couvercle du compartiment destiné aux piles.
- 4) Placez le combiné sur la base et chargez-le pendant 16 heures lors de la première utilisation. Un bip indique que le combiné est correctement placé sur la base ou le chargeur.

Utilisez uniquement des piles rechargeables NiMH.

NOTE : Veuillez se référer aux consignes de sécurité relatives aux piles à la page 9 à l'utilisation et à la disposition appropriées des piles.

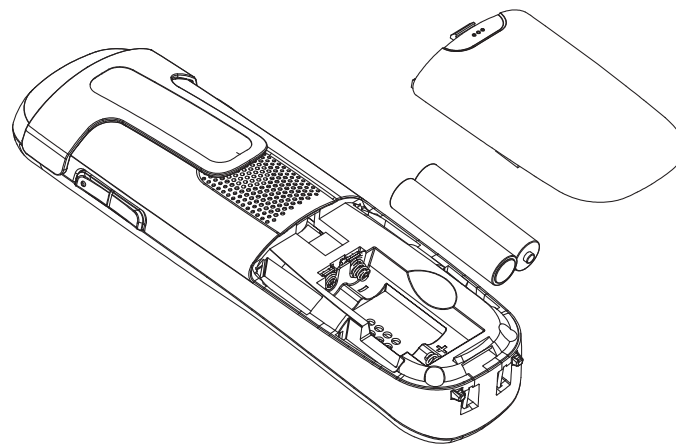

PRÉSENTATION DU COMBINÉ

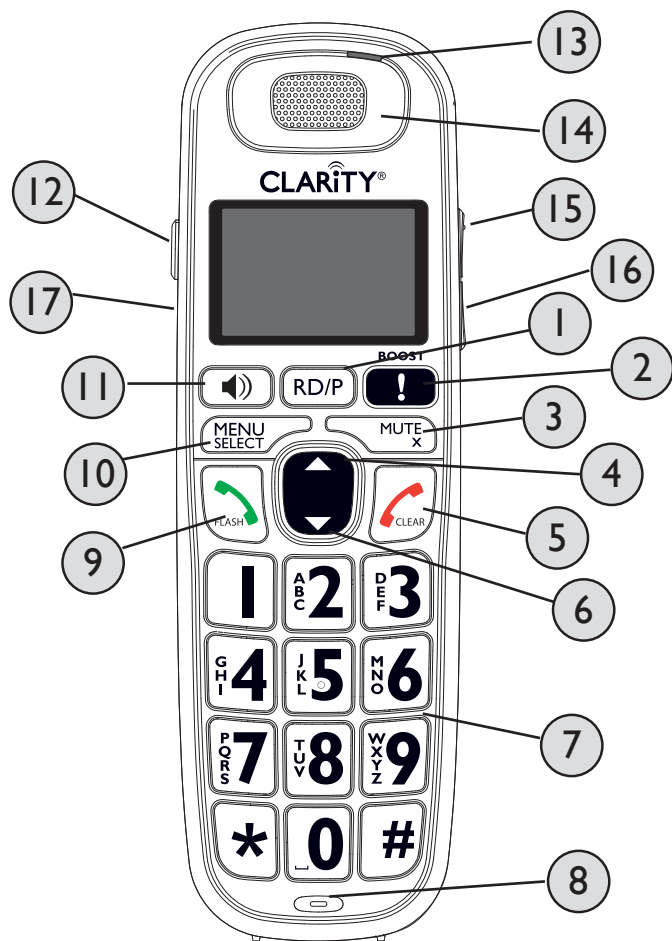

PRÉSENTATION DU COMBINÉ

- 1. RD/P (Recomposition / pause)**
 - En mode inactif, appuyez plusieurs fois sur cette touche afin de consulter les derniers numéros composés.
 - Lorsque vous introduisez des numéros, appuyez et maintenez enfoncée cette touche afin d'insérer une pause dans la composition (P).
- 2. BOOST (AUGMENTATION DU VOLUME)**

Lors d'un appel, appuyez sur cette touche afin d'améliorer la clarté et le volume de la voix de l'appelant.
- 3. MUTE / X (Muet / Suppression)**
 - En cours d'appel, appuyez sur cette touche pour mettre le microphone en sourdine.
 - Lorsque vous composez un numéro, appuyez sur cette touche afin de supprimer un chiffre.
 - Lorsque vous consultez la liste de recomposition, le répertoire, la liste d'appel rapide ou le journal des appels, appuyez sur cette touche afin de supprimer l'entrée sélectionnée.
 - Lorsque le téléphone sonne, appuyez sur cette touche afin de désactiver la sonnerie du combiné de façon provisoire.
- 4. VOLUME HAUT / RÉPERTOIRE / DÉFILEMENT HAUT**
 - En mode menu, appuyez sur cette touche afin de faire défiler les éléments du menu vers le haut.
 - Lors d'un appel, appuyez sur cette touche afin d'augmenter le volume d'écoute.
 - En mode inactif, appuyez sur cette touche afin d'accéder au répertoire.
 - Lorsque vous introduisez des noms ou des numéros dans le répertoire, appuyez sur cette touche afin de déplacer le curseur vers la droite.
- 5. RACCROCHER / CLEAR (EFFACER-ANNULER)**
 - En cours d'appel, appuyez sur cette touche pour mettre fin à la communication.
 - Lorsque vous naviguez dans les menus, appuyez sur cette touche afin d'annuler une opération, revenir au menu précédent ou passer en mode d'attente.

PRÉSENTATION DU COMBINÉ

- En mode inactif, appuyez et maintenez cette touche enfoncée afin d'effacer l'indicateur d'appels manqués.
 - Lorsque le téléphone sonne, appuyez sur cette touche afin de désactiver la sonnerie du combiné de façon provisoire.
6. VOLUME BAS / JOURNAL DES APPELS / DÉFILEMENT BAS
- En mode menu : appuyez sur cette touche afin de faire défiler les éléments du menu vers le bas.
 - Lors d'un appel, appuyez sur cette touche afin de diminuer le volume d'écoute.
 - En mode inactif, appuyez sur cette touche afin d'accéder à la liste des appels.
 - Lorsque vous introduisez des noms ou des numéros dans le répertoire, appuyez sur cette touche afin de déplacer le curseur vers la gauche.
7. CLAVIER ALPHANUMÉRIQUE, * (ÉTOILE/ASTÉRISQUE), # (DIÈSE/CARRÉ)
- En mode inactif ou d'édition, appuyez sur cette touche afin d'insérer un chiffre / caractère.
 - Touche 0 : lorsque vous introduisez les noms du répertoire, appuyez sur cette touche afin d'insérer un espace.
 - Touche 1 : Lorsque vous passez en revue les entrées du journal des appels, appuyez plusieurs fois sur cette touche afin d'ajouter ou de supprimer un '1' face au numéro de téléphone avant de le composer ou de le sauvegarder dans le répertoire.
 - Touche * : Lors d'un appel, appuyez sur cette touche afin de permettre la numérotation multifréquence de façon temporaire.
 - Touche # : Lorsque vous passez en revue les entrées du journal des appels, appuyez plusieurs fois afin de consulter les options d'appel.
8. MICROPHONE
9. APPEL / FLASH
- Appuyez sur cette touche afin de réaliser ou de répondre à un appel.
 - En cours d'appel, appuyez sur cette touche pour répondre à un appel entrant lorsque vous recevez une alerte d'appel en attente.

PRÉSENTATION DU COMBINÉ

10. MENU / SELECT
- En mode inactif, appuyez sur cette touche afin d'accéder aux éléments du menu.
 - En mode menu, appuyez sur cette touche afin de sélectionner un élément, sauvegarder une entrée ou un paramètre.
11. HAUT-PARLEUR (on/off)
- En mode veille ou de composition : appuyez sur cette touche afin de réaliser un appel avec le haut-parleur.
- En cours d'appel : Appuyez sur cette touche afin de basculer entre le haut-parleur et le combiné.
- Dans la liste des appels / le répertoire / la liste de recomposition : appuyez sur cette touche afin de réaliser un appel avec le haut-parleur.
- En cours de sonnerie : appuyez sur cette touche afin de répondre à l'appel en activant le haut-parleur.
12. TONE
- En cours d'appel, appuyez sur cette touche pour modifier la qualité du son afin que ce dernier soit le mieux adapté à votre ouïe.
13. TÉMOIN LUMINEUX DE SONNERIE VISUELLE
- Il clignote lors d'un appel entrant ou lorsque la base du téléphone est en cours de pagination.
14. ÉCOUTEUR
15. VOLUME HAUT / RÉPERTOIRE / DÉFILEMENT HAUT
- Veillez vous référer au point 4 afin d'obtenir les instructions concernant cette touche.
16. VOLUME BAS / JOURNAL DES APPELS / DÉFILEMENT BAS
- Veillez vous référer au point 6 afin d'obtenir les instructions concernant cette touche.
17. HEADSET JACK
- Nous recommandons d'à l'aide des écouteurs M210C© et M214© modèle de Plantronics.

PRÉSENTATION DE LA STATION DE BASE

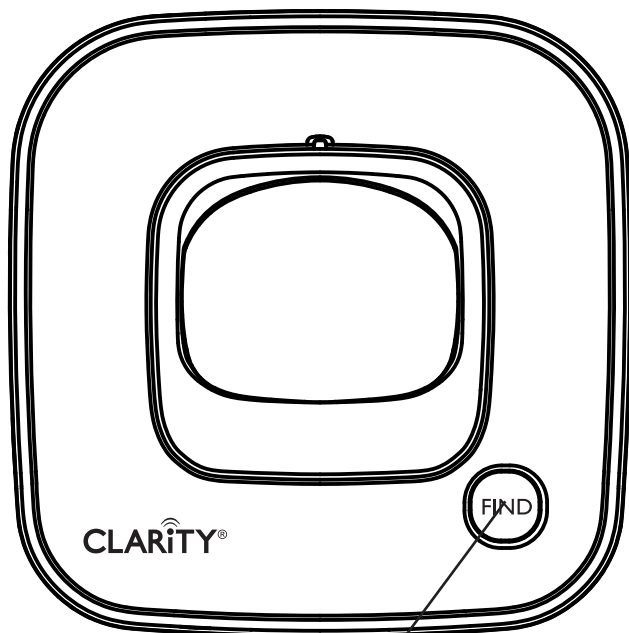

FIND (RECHERCHER)

Appuyez sur cette touche située sur la station de la base afin de rechercher vos/votre combiné(s) enregistré(s).

AFFICHER ICÔNES ET SYMBOLES

L'écran d'affichage vous donne les informations concernant l'état actuel du téléphone.

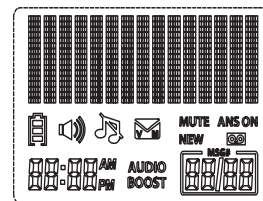

Le haut-parleur est activé.

NEW

En consultant le journal des appels, les appels en absence n'ayant pas été consultés.



La sonnerie est désactivée.



Un nouveau message vocal provenant de la compagnie de téléphone (inscription au réseau nécessaire).

AUDIO BOOST

La fonctionnalité d'augmentation du volume est activée..

MUTE

Le microphone est en sourdine.



La pile est chargée au 2/3.



La pile est chargée au 1/3.

STRUCTURE DU MENU



Clignote lorsqu'un chargement de la pile trop faible est détecté, besoin de recharger.



Animation en cycle, la pile est en chargement.

STRUCTURE DU MENU

En mode veille, appuyez sur la touche <MENU/SELECT> puis sur <HAUT/BAS> afin de parcourir les éléments du menu. Référez-vous à ce qui suit pour la structure du menu.

Menu principal	Répertoire	Journal des appels	Interphone
Sous-menu	Lire Ajouter contact Numérotation rapide	Lire Supprimer tous les appels	(Affiché seulement lorsque deux ou trois combinés sont enregistrés.)
Menu principal	Sonneries	Paramètres	Enregistrement
Sous-menu	Volume de la sonnerie Tonalité de sonnerie	Langue Vider la messagerie vocale Tonalité des touches Régler la date et l'heure Indicatif régional Mode de numérotation	

TABLE DES ENTRÉES ALPHANUMÉRIQUES

Les tables suivantes présentent l'emplacement des lettres et des caractères de ponctuation. Ceci sera utile lors de l'enregistrement d'un nom dans le répertoire.

En mode édition, un curseur est affiché pour indiquer la position actuelle d'une entrée de texte. Il est positionné à droite du dernier caractère introduit.

Conseils relatifs à l'introduction de texte :

1. Une fois qu'un caractère est sélectionné, le curseur se déplace vers la position suivante après une courte pause.
2. Vous pouvez déplacer le curseur au sein du texte à l'aide de la touche <HAUT/BAS> afin de le modifier.
3. Appuyez sur la touche <MUTE/X> afin de supprimer le dernier caractère / chiffre.
4. Appuyez et maintenez enfoncée la touche <MUTE/X> afin de supprimer l'entièreté de la chaîne de caractère.

Touche numérique	Caractères par numéro de touche										
	1	2	3	4	5	6	7	8	9	10	11
1		.	-	'	()	*	#	&	/	,
2	A	B	C	a	b	c	2				
3	D	E	F	d	e	f	3				
4	G	H	I	g	h	i	4				
5	J	K	L	j	k	l	5				
6	M	N	O	m	n	o	6				
7	P	Q	R	S	p	q	r	s	7		
8	T	U	V	t	u	v	8				
9	W	X	Y	Z	w	x	y	z	9		
0	Espace	0									

Remarque : Lorsque vous introduisez un nom dans le répertoire, la première lettre de chaque mot sera automatiquement mise en majuscule.

OPÉRATION D'ACOUSTIQUE DE COMBINÉ

Arrangement audio de tonalité

Utilisez la fonctionnalité de l'égalisateur afin de modifier la qualité du son provenant du combiné afin qu'il soit le plus adapté à votre ouïe.

En cours d'appel, appuyez sur la touche TONE à plusieurs reprises afin de sélectionner le paramétrage de l'égalisateur : Basses, Naturel, Aigus 1 ou Aigus2 (le réglage par défaut est Naturel).

Le réglage de l'égalisateur est conservé jusqu'à ce que vous le modifiez à nouveau.

Audio Boost (Augmentation du volume)

Utilisez la fonctionnalité audio boost afin d'améliorer la clarté et le volume de la voix de l'appelant provenant de l'écouteur du combiné.

Pour activer cette fonctionnalité :

Lorsque vous êtes en cours d'appel en utilisant l'écouteur du combiné, appuyez sur la touche BOOST. L'icône **AUDIO BOOST** apparaît jusqu'à ce que vous désactiviez cette fonctionnalité.

Vous devez appuyer sur la touche **BOOST** à chaque fois que vous désirez activer la fonctionnalité.

Pour désactiver cette fonctionnalité :

Appuyez sur la touche **BOOST**.

- OU -

L'audio boost se désactive lorsque vous basculez de l'écouteur du combiné (usage normal) au haut-parleur.

Remarque :

L'audio boost est désactivé lorsque vous mettez fin à l'appel. Si vous mettez fin à un appel alors que la fonctionnalité Audio Boost est activée, le volume d'écoute de l'écouteur du combiné est réinitialisé au niveau 1 (le réglage minimal) pour l'appel suivant.

AVERTISSEMENT : LE VOLUME PEUT ÊTRE ÉLEVÉ. PROCÉDEZ AVEC PRUDENCE.

OPÉRATION D'ACOUSTIQUE DE COMBINÉ

NOTE: D702 - amplification jusqu'à 30dB (en mode Audio Boost)

D704 - amplification jusqu'à 40dB (en mode Audio Boost)

Réglage du volume de l'écouteur et de l'option mains libres

En cours d'appel :

Appuyez sur la touche <HAUT/BAS> ou <DÉFILEMENT HAUT/BAS> afin d'augmenter ou de diminuer le volume d'écoute. Le réglage actuel est affiché. Lorsque le volume atteint le réglage minimal ou maximal, vous entendrez deux bips. Lorsque vous mettez fin à l'appel, le réglage sera maintenu au dernier niveau sélectionné.

Remarque : Le réglage du volume de l'écouteur du combiné (1-5) et le réglage du volume du haut-parleur (1-6) sont indépendants.

Muet :

Utilisez la fonction 'muet' afin de désactiver le microphone en cours d'appel. Vous pouvez entendre l'appelant mais lui ne peut pas vous entendre.

1. Pour mettre l'appel en sourdine

En cours d'appel, appuyez sur <MUTE/X>. Lorsque le mode muet est activé, l'écran du combiné affiche **Muet** pendant quelques secondes et l'icône **MUTE** apparaît jusqu'à ce que l'option soit désactivée. Ou le mode muet est automatiquement annulé lorsque vous mettez fin à l'appel.

Remarque : Le mode muet est également annulé automatiquement lorsque vous appuyez sur la touche <APPEL/FLASH> afin de répondre à un second appel en attente.

2. Pour annuler le mode muet

Lorsque le mode muet est activé, appuyez sur la touche <MUTE/X> et continuez l'appel. Lorsque le mode muet est désactivé, **Microphone e/f** apparaît temporairement sur l'écran du combiné.

UTILISATION DU TÉLÉPHONE

Réaliser un appel

1. Pré-numérotation

Introduisez le numéro de téléphone et appuyez sur la touche <APPEL/FLASH> ou <HAUT-PARLEUR> afin d'effectuer l'appel. Appuyez sur la touche <RACCROCHER/CLEAR> ou <MUTE/X> afin de supprimer l'entrée.

2. Numérotation directe

Appuyez sur la touche <APPEL/FLASH> ou <HAUT-PARLEUR> afin d'obtenir la tonalité, introduisez ensuite le numéro de téléphone.

3. Composer un numéro d'appel rapide

En mode inactif, appuyez et maintenez enfoncée l'une des touches numériques (de 0 à 9) afin d'afficher l'entrée rapide désirée. Le combiné compose automatiquement le numéro affiché.

- OU -

Appuyez sur la touche <RACCROCHER/CLEAR> afin d'arrêter la composition du numéro affiché.

Remarque : Vous devez avant tout configurer les numéros rapides. Veuillez consulter la section composition rapide afin d'obtenir de plus amples détails. Si l'emplacement d'appel rapide que vous avez sélectionné est vide, l'écran affiche la liste des numéros rapides disponibles.

4. Appel à partir du répertoire

1. En mode veille, appuyez sur la touche <HAUT> afin d'accéder au répertoire. Autrement, appuyez sur la touche <MENU/SELECT> afin d'accéder au répertoire à partir du menu principal.
2. Appuyez sur la touche <HAUT> ou <BAS> afin de sélectionner l'entrée du répertoire désirée.
3. Appuyez sur la touche <APPEL/FLASH> ou <HAUT-PARLEUR> afin de composer le numéro sélectionné.

UTILISATION DU TÉLÉPHONE

5. Appeler à partir du journal des appels

1. En mode veille, appuyez la touche <BAS> afin d'accéder au journal des appels. Autrement, appuyez sur la touche <MENU/SELECT> afin d'accéder au journal des appels à partir du menu principal.
2. Appuyez sur la touche <HAUT/BAS> afin de sélectionner l'entrée du journal des appels désirée.
3. Appuyez sur la touche <APPEL/FLASH> ou <HAUT-PARLEUR> afin de composer le numéro sélectionné.

6. Appeler à partir de la liste de recomposition

1. En mode veille, appuyez la touche <RD/P> afin d'accéder à la liste de recomposition.
2. Appuyez sur la touche <HAUT> ou <BAS> afin de sélectionner le numéro que vous désirez recomposer.
3. Appuyez sur la touche <APPEL/FLASH> ou <HAUT-PARLEUR> afin de composer le numéro sélectionné.

Remarque :

Votre combiné calcule automatiquement la durée de chaque appel. Le chronomètre d'appel apparaîtra quelques secondes après que l'appel ait été effectué. Il est exprimé au format heures, minutes et secondes.

Numérotation multifréquence temporaire

Si vous ne disposez que du service de numérotation par impulsion, vous pouvez temporairement basculer de la numérotation par impulsion à la numérotation multifréquence en cours d'appel.

En cours d'appel, appuyez sur la touche <*>. Les boutons qui seront pressés ensuite enverront des signaux multifréquence. Le téléphone reviendra automatiquement en mode de numérotation par impulsion après la fin de l'appel.

UTILISATION DU TÉLÉPHONE

Répondre à un appel

Lorsque le téléphone sonne, appuyez sur la touche <APPEL/FLASH> afin de répondre à l'appel

- OU -

Appuyez sur la touche <HAUT-PARLEUR> afin d'activer le haut-parleur.

Mettre fin à un appel

Lors d'un appel sur le combiné, appuyez sur la touche <RACCROCHER/CLEAR> afin de mettre fin à l'appel.

- OU -

Placez le combiné sur la station de base afin de mettre fin à l'appel.

La numérotation en chaîne

Cette fonctionnalité vous permet de mettre en œuvre une séquence de numérotation à partir des numéros stockés dans le répertoire, le journal des appels ou la liste de recomposition tandis que vous êtes en cours d'appel. La numérotation en chaîne peut être utile si vous désirez accéder à des numéros autres qu'aux numéros de téléphone (tels que les numéros de comptes en banque ou les codes d'accès) à partir du répertoire, journal des appels ou liste de recomposition.

Pour accéder à un numéro du répertoire en cours d'appel :

1. Appuyez sur <MENU/SELECT> puis sur <HAUT/BAS> afin de sélectionner le **Répertoire**.
2. Appuyez sur la touche <MENU/SELECT> et ensuite sur la touche <HAUT/BAS> ou appuyez sur les touches du pavé numérique (de 0 à 9) afin de retrouver l'entrée désirée.
3. Appuyez sur la touche <MENU/SELECT>. Le téléphone compose automatiquement le numéro affiché.

UTILISATION DU TÉLÉPHONE

Pour accéder à un numéro du journal des appels en cours d'appel :

1. Appuyez sur la touche <MENU/SELECT> et ensuite sur la touche <HAUT/BAS> afin de sélectionner le **Hist appel**.
2. Appuyez sur la touche <MENU/SELECT> et ensuite sur la touche <HAUT/BAS> afin de faire défiler jusqu'à l'entrée désirée. (Appuyez sur la touche # afin de consulter les options de numérotation, si nécessaire. Voir Consulter les entrées du journal des appels pour plus de détails).
3. Appuyez sur <MENU/SELECT>. Le téléphone compose automatiquement le numéro affiché.

Pour accéder à la liste de recomposition en cours d'appel :

1. Appuyez sur la touche <RD/P (recomposition / pause)>. L'écran affiche le dernier numéro composé. S'il ne s'agit pas du numéro désiré, appuyez sur la touche <HAUT/BAS> afin de faire défiler jusqu'au numéro désiré.
2. Appuyez sur la touche <MENU/SELECT>. Le combiné compose le numéro affiché.

Remarque : Appuyez sur la touche <RACCROCHER/CLEAR> afin de quitter le répertoire, le journal des appels ou la liste de recomposition et revenez à l'appel sans composer le numéro affiché.

Liste de recomposition

Vous pouvez recomposer les 20 derniers numéros composés. Si vous avez enregistré un nom correspondant au numéro dans le répertoire, le nom sera affiché à sa place. Le numéro le plus récent sera affiché en tête de la liste de recomposition.

Consulter les entrées de la liste de recomposition

1. En mode inactif, appuyez la touche <RD/P> afin d'accéder à la liste de recomposition.
2. Appuyez sur la touche <HAUT/BAS>, ou plusieurs fois sur la touche

UTILISATION DU TÉLÉPHONE

<RD/P> afin de consulter les entrées de la liste de recomposition.

Recomposer un numéro à partir de la liste de recomposition

1. Suivez les étapes de la section précédente.
2. Appuyez sur la touche <APPEL/FLASH> ou <HAUT-PARLEUR> afin de recomposer le numéro sélectionné.

Sauvegarder un numéro recomposé dans le répertoire

1. Suivez les étapes de la section 'Consulter les entrées de la liste de recomposition' située ci-dessus.
2. Appuyez deux fois sur la touche <MENU/SELECT> et utilisez ensuite le pavé numérique afin d'éditer le numéro si nécessaire.
3. Appuyez sur la touche <MENU/SELECT> et utilisez les touches du pavé alphanumérique afin d'introduire le nom.
4. Appuyez sur la touche <MENU/SELECT> afin de sauvegarder.

Supprimer un numéro de recomposition

1. A. Suivez les étapes de la section 'Consulter les entrées de la liste de recomposition' située sur la page précédente.
2. B. En consultant un numéro de la liste de recomposition, appuyez sur la touche <MUTE/X> afin de supprimer l'entrée sélectionnée. Une tonalité de confirmation retentit.

Recherche le combiné

Vous pouvez utiliser la fonctionnalité de localisation du combiné afin de retrouver les combinés égarés.

Pour commencer la sonnerie de pagination :

Appuyez sur la touche <FIND> située sur la base du téléphone. Tous les combinés enregistrés sonneront, et le message ****Télé-signal**** clignotera sur leur écran.

UTILISATION DU TÉLÉPHONE

Pour arrêter la sonnerie de pagination :

- Appuyez sur la touche <APPEL/FLASH>, <HAUT-PARLEUR>, ou tout autre touche du clavier numérique (0-9, * ou #) du/des combiné(s).
- OU -
- Appuyez sur la touche <FIND> située sur la base du téléphone ou replacez le combiné dans la base du téléphone ou le chargeur.

Passer un appel Interne

Cette fonction est uniquement applicable lorsqu'au moins deux combinés sont enregistrés. Elle vous permet d'effectuer des appels internes, transférer des appels externes d'un combiné à un autre combiné et effectuer des conférences téléphoniques.

Fonction d'interphone avec un autre combiné

1. En mode veille, appuyez sur la touche <MENU/SELECT> puis sur <HAUT/BAS> afin de sélectionner **Interphone**.
2. Appuyez sur la touche <MENU/SELECT> :
 - Si vous avez deux combinés, l'écran de votre combiné affiche **Appel autre combiné**. L'autre combiné sonne and son écran affiche **L'autre combiné appelle**.
 - Si vous avez plus de deux combinés enregistrés, votre écran affiche **Interphone à :** Utilisez les touches numériques afin de sélectionner l'autre combiné. L'écran de votre combiné affiche **Appel en cours au COMBINÉ X**. L'autre combiné sonne et son écran affiche **Le COMBINÉ X appelle**.
3. Le combiné recevant l'appel sonne. Appuyez sur la touche <APPEL/FLASH> ou <HAUT-PARLEUR> situé sur le combiné recevant l'appel afin d'établir la communication interne.

Transférer un appel externe vers un autre combiné

Lors d'un appel externe :

1. Appuyez sur la touche <MENU/SELECT> puis sur <HAUT/BAS> afin

UTILISATION DU TÉLÉPHONE

de sélectionner l'option **Interphone**.

- Appuyez sur la touche <MENU/SELECT> :
 - Si vous avez deux combinés, l'appel externe est mis en attente et l'écran de votre combiné affiche **Appel autre combiné**. L'autre combiné sonne and son écran affiche **L'autre combiné appelle**.
 - Si vous avez plus de deux combinés enregistrés, votre écran affiche **Interphone à :**. Utilisez les touches numériques afin d'introduire un numéro de combiné. L'appel externe est mis en attente et l'écran de votre combiné affiche **Appel en cours au COMBINÉ X**. L'autre combiné sonne et son écran affiche **Le COMBINÉ X appelle**.
- L'appel extérieur est mis en attente automatiquement et le combiné vers lequel est transféré l'appel sonne.
- Appuyez sur la touche <APPEL/FLASH> ou <HAUT-PARLEUR> du combiné appelé afin d'établir la communication interne.
- Appuyez sur la touche <RACCROCHER/CLEAR> du combiné transférant l'appel ou placez ce combiné sur le socle de charge afin de mettre fin à la communication en cours avec l'appelant externe.
- L'appel extérieur est transféré vers le combiné appelé.

Effectuer une conférence téléphonique à 3 personnes

La fonction de conférence téléphonique permet à un appel externe d'être partagé par deux combinés ou par un combiné et la base. Les trois interlocuteurs peuvent converser sans obligation d'abonnement à un réseau.

Lors d'un appel externe appuyez sur la touche <APPEL/HAUT-PARLEUR> située sur le combiné afin d'établir la conférence, dans le cas où un autre combiné ou la base a répondu à l'appel.

Remarque : N'importe quelle partie (base ou combiné) qui raccroche lors d'un appel conférence laissera l'autre partie en communication avec l'appel externe.

RÉPERTOIRE

Votre téléphone peut stocker jusqu'à 100 entrées dans le répertoire contenant le nom et le numéro de téléphone. Chaque entrée du répertoire peut avoir un maximum de 30 chiffres pour le numéro de téléphone et de 15 caractères pour le nom.

Ajouter une nouvelle entrée dans le répertoire

- En mode veille, appuyez sur la touche <MENU/SELECT> puis sur <HAUT/BAS> afin de sélectionner le **Répertoire**.
- Appuyez sur la touche <MENU/SELECT> puis sur <HAUT/BAS> afin de sélectionner l'option **Ajout. Contact**.
- Appuyez sur la touche <MENU/SELECT> et utilisez ensuite les touches du clavier alphanumérique afin d'introduire le numéro.
-OU-
copiez un numéro à partir de la liste de recomposition :
 - Appuyez sur la touche <RD/P>.
 - Appuyez sur la touche <HAUT/BAS> ou appuyez plusieurs fois sur la touche <RD/P> afin de localiser le numéro à copier.
 - Appuyez sur la touche <MENU/SELECT> afin de copier le numéro.
- Appuyez sur la touche <MENU/SELECT> et utilisez ensuite le clavier alphanumérique afin d'introduire le nom.
- Appuyez sur la touche <MENU/SELECT> pour sauvegarder l'entrée dans le répertoire.

Remarque :

Lorsque vous introduisez le numéro et le nom :

- Appuyez sur la touche <HAUT> ou <BAS> afin de déplacer le curseur vers la droite ou vers la gauche.
- Appuyez et maintenez enfoncée la touche <RD/P> afin d'introduire une pause dans la numérotation (un 'P' apparaît).
- Appuyez sur la touche <MUTE/X> afin de supprimer un chiffre ou un caractère.
- Appuyez et maintenez la touche <MUTE/X> enfoncée afin de supprimer tous les chiffres ou tous les caractères.

RÉPERTOIRE

Consulter une entrée du répertoire

1. En mode veille, appuyez sur la touche <HAUT> afin d'accéder au **Répertoire**.
- OU -
appuyez sur la touche <MENU/SELECT> puis sur <HAUT/BAS> afin de sélectionner le **Répertoire**, appuyez ensuite deux fois sur la touche <MENU/SELECT> afin de sélectionner **Réviser**.
2. Appuyez sur la touche <HAUT/BAS> afin de consulter les entrées du répertoire. Les entrées apparaissent dans l'ordre alphabétique.

Rechercher une entrée du répertoire en fonction du nom

1. En mode veille, appuyez la touche <HAUT> afin d'afficher la première entrée du répertoire.
2. Lorsqu'une entrée apparaît, appuyez sur les touches du pavé alphanumérique (0-9) pour commencer une recherche sur le nom (recherche alphabétique).
Le répertoire affiche le premier nom commençant par la première lettre associée à la touche du clavier, à condition qu'une entrée du répertoire commence par cette lettre. Appuyez sur la touche <HAUT/BAS> pour faire défiler les entrées commençant par cette lettre.
3. Afin de consulter d'autres noms commençant par les lettres associées à la même touche du clavier, appuyez de nouveau sur la touche jusqu'à ce que la lettre désirée soit affichée. Les noms apparaissent dans l'ordre alphabétique.

Par exemple, si vous avez les noms Jennifer, Jessie, Kevin et Linda dans votre répertoire :

- Si vous appuyez une fois sur la touche 5 (JKL), J et ensuite Jennifer s'affiche.
- Si vous appuyez une fois sur la touche 5 (JKL), J s'affiche. Appuyez sur la touche <BAS>. Jessie s'affiche.

RÉPERTOIRE

- Si vous appuyez deux fois sur la touche 5 (JKL), K et ensuite Kevin sera affiché.
- Si vous appuyez trois fois sur la touche 5 (JKL), L et ensuite Linda sera affiché.
- Si vous appuyez cinq fois sur la touche 5 (JKL), J et ensuite Jennifer sera affiché.

Remarque : Si vous appuyez sur une touche (0-9) et qu'aucun nom de commence par les lettres associées à cette touche, le répertoire affiche l'entrée qui correspond à la lettre suivante dans le répertoire.

Modifier une entrée du répertoire

1. En mode veille, appuyez sur la touche <HAUT> afin d'accéder au **Répertoire**.
- OU -
appuyez sur la touche <MENU/SELECT> puis sur <HAUT/BAS> afin de sélectionner le **Répertoire**, appuyez ensuite deux fois sur la touche <MENU/SELECT> afin de sélectionner **Réviser**.
2. Appuyez sur la touche <HAUT/BAS> afin de sélectionner l'entrée du répertoire ou réalisez une recherche sur le nom.
3. Appuyez sur la touche <MENU/SELECT> et utilisez les touches afin de modifier le numéro si nécessaire.
4. Appuyez sur la touche <MENU/SELECT> et utilisez le clavier afin de modifier le nom si nécessaire.
5. Appuyez sur la touche <MENU/SELECT> pour sauvegarder.

Supprimer une entrée du répertoire

1. En mode veille, appuyez sur la touche <HAUT> afin d'accéder au **Répertoire**.
- OU -
appuyez sur la touche <MENU/SELECT> puis sur <HAUT/BAS> afin

RÉPERTOIRE

de sélectionner le **Répertoire**, appuyez ensuite deux fois sur la touche <MENU/SELECT> afin de sélectionner **Réviser**.

2. Appuyez sur la touche <HAUT/BAS> afin de sélectionner l'entrée du répertoire désirée.
3. Appuyez sur la touche <MUTE/X>, l'écran affiche **Eff. Contact?**
4. Appuyez sur <MENU/SELECT> pour confirmer votre choix. Ou appuyez sur la touche <RACCROCHER/CLEAR> pour quitter sans supprimer l'entrée sélectionnée.

Remarque : Si l'entrée du répertoire que vous avez supprimée se trouve également à un emplacement de composition rapide, le téléphone supprimera automatiquement l'entrée que le numéro occupait.

Ce téléphone possède 10 touches d'appel rapide auxquelles vous pouvez associer les numéros de téléphone du répertoire que vous désirez composer en appuyant et en maintenant enfoncée la touche correspondante en mode inactif.

COMPOSITION RAPIDE

Un seul combiné à la fois peut accéder aux numéros rapides. Si un autre combiné tente d'accéder aux numéros rapides, l'écran affiche **Non disponible actuellement**.

Ajouter un numéro d'appel rapide

1. En mode veille, appuyez sur la touche <MENU/SELECT> puis sur <HAUT/BAS> afin de sélectionner le **Répertoire**.
2. Appuyez sur la touche <MENU/SELECT> puis sur <HAUT/BAS> afin de sélectionner la **Comp. Abrégée**.
3. Appuyez sur les touches <MENU/SELECT> et <HAUT/BAS> afin de sélectionner un emplacement de composition rapide vide.
4. Appuyez sur la touche <MENU/SELECT> pour accéder à la liste du répertoire, appuyez ensuite sur la touche <HAUT/BAS> afin de sélectionner l'entrée du répertoire désirée.
5. Appuyez sur la touche <MENU/SELECT> pour sauvegarder. Le nom de l'entrée du répertoire désirée apparaît à l'emplacement de composition rapide sélectionné.

Remarque :

- Si le répertoire est vide, lorsque vous appuyez sur la touche <MENU/SELECT> à l'étape 4, l'écran affiche **Répertoire vide**.
- Si l'emplacement d'appel rapide est occupé, la nouvelle entrée du répertoire que vous avez sélectionnée remplacera l'ancienne. Faites attention de ne pas remplacer les entrées que vous ne désirez pas supprimer des emplacements d'appel rapide.

Composer le numéro d'appel rapide

- En mode veille, appuyez et maintenez enfoncée l'une des touches numériques (de 0 à 9) afin d'afficher l'entrée rapide désirée. Le combiné compose automatiquement le numéro affiché.
 - OU -
- Appuyez sur la touche <RACCROCHER/CLEAR> dans la seconde afin d'arrêter la composition du numéro affiché.

COMPOSITION RAPIDE

Remarque : Si l'emplacement d'appel rapide que vous avez sélectionné est vide, l'écran affiche la liste des numéros rapides disponibles.

Supprimer le numéro d'appel rapide

1. En mode veille, appuyez sur la touche <MENU/SELECT> puis sur <HAUT/BAS> afin de sélectionner le **Répertoire**.
2. Appuyez sur la touche <MENU/SELECT> puis sur <HAUT/BAS> afin de sélectionner la **Comp. Abrégée**.
3. Appuyez sur les touches <MENU/SELECT> et <HAUT/BAS> afin de faire défiler jusqu'à un emplacement d'appel rapide.
4. Appuyez sur la touche <MUTE/X> afin de supprimer l'emplacement d'appel rapide sélectionné. Une tonalité de confirmation retentit.

Remarque : Supprimer les emplacements d'appel rapide n'affecte par les entrées du répertoire.

AFFICHEUR D'APPEL

AFFICHEUR D'APPEL (DÉPENDANT DU RÉSEAU)

Ce produit prend en charge les services d'identification de l'appelant offerts par la plupart des compagnies de téléphone. Si vous avez souscrit au service d'identification de l'appelant, et à condition que l'identité de l'appelant ne soit retenue, le numéro de l'appelant sera affiché avec la date et l'heure de l'appel (si le réseau le permet).

Le téléphone enregistre les informations d'identification de l'appelant concernant les 50 derniers appels entrants dans le journal des appels. Chaque entrée peut contenir jusque 30 chiffres pour le numéro de téléphone et jusque 15 caractères pour le nom. Les entrées sont stockées dans l'ordre antichronologique. Le téléphone supprime l'entrée la plus ancienne lorsque le journal est plein afin de permettre l'introduction d'une nouvelle entrée. Si vous avez plus d'un combiné, ces informations sont communes à l'ensemble des combinés, les modifications effectuées sur un combiné sont par conséquent transmises aux autres combinés. Si vous répondez à un appel avant que l'information n'apparaisse sur l'écran, il ne s'affiche pas dans l'historique d'identification de l'appelant.

Remarque : Les informations d'identification de l'appelant peuvent ne pas être disponibles pour tous les appels entrants. Les appelants peuvent masquer intentionnellement leur nom et/ou numéro de téléphone.

Indicateur de (nouveaux) appels en absence

Lorsque vous avez des appels qui n'ont pas été consultés, l'écran de veille du combiné affiche **XX app. Manqués**. Toutes les entrées qui n'ont pas été visualisées sont considérées comme des (nouveaux) appels en absence. À chaque fois que vous consultez l'historique d'identification d'un appelant marquée comme **NEW**, le nombre d'appels en absence diminue de un. Si vous ne voulez pas consulter les (nouveaux) appels en absence un par un, mais que vous voulez continuer à les garder dans

AFFICHEUR D'APPEL

l'historique d'identification de l'appelant, vous pouvez appuyer et maintenir enfoncée la touche <RACCROCHER/ CLEAR> pendant quatre secondes lorsque le combiné est en mode veille. Toutes les entrées de l'historique d'identification de l'appelant sont considérées comme anciennes (consultées) et le message d'appels en absence disparaît.

Raisons de l'absence d'informations d'identification de l'appelant

Message à l'écran	Raison
NOM CONFIDENT.	L'appelant préfère ne pas communiquer son numéro de téléphone.
NO.CONFIDENTIEL	L'appelant préfère ne pas communiquer son numéro de téléphone.
APPELANT CONF.	L'appelant préfère ne pas afficher son nom ni son numéro de téléphone
NOM INCONNU	Votre fournisseur de service téléphonique ne peut pas déterminer le nom de l'appelant
NUMÉRO INCONNU	Votre compagnie de téléphone ne peut pas déterminer le numéro de téléphone de l'appelant
APPEL. INCONNU	Votre compagnie de téléphone ne peut pas déterminer le nom ni le numéro de téléphone de l'appelant. Les appels venant de l'extérieur du pays peuvent également générer ce message.

AFFICHEUR D'APPEL

Consulter les entrées du journal des appels

Consultez le journal des appels afin de savoir qui vous a contacté, pour rappeler un numéro ou copier le nom et le numéro de l'appelant dans votre répertoire. Le message **Hist appel vide** apparaît s'il n'y a aucune entrée dans le journal des appels. Lorsque le combiné est en mode veille, appuyez sur <BAS> afin de consulter les entrées du journal des appels dans l'ordre antichronologique à partir de l'appel le plus récent.

1. Appuyez sur la touche <BAS> afin d'accéder au journal des appels.
- OU -
 - Appuyez sur la touche <MENU/SELECT> et ensuite <HAUT/BAS> afin de sélectionner le **Hist appel**. Appuyez deux fois sur la touche <MENU/SELECT> pour sélectionner **Réviser**.
2. Appuyez sur <HAUT/BAS> afin de parcourir les entrées du journal des appels.

Remarque :

- Lorsque vous consultez une entrée dans la liste d'appels, appuyez sur touche dièse # à plusieurs reprises pour afficher le numéro dans un format différent.
- Par exemple, si le numéro d'un appelant s'affiche comme 123-456-7890, les différents formats seront :
 - 456-7890
 - 1-456-7890
 - 123-456-7890
 - 1-123-456-7890

Vous pouvez choisir le format désiré pour les appels locaux ou de longue distance avant de le composer ou de le sauvegarder dans le répertoire.

- L'icône NOUVEAU disparaît une fois que le nouvel appel est consulté

AFFICHEUR D'APPEL

Sauvegarder un numéro du journal des appels dans le répertoire

1. Suivez les étapes 1 et 2 dans la section *Consulter les entrées du journal des appels*.
2. Appuyez sur la touche <MENU/SELECT> et utilisez le clavier pour modifier le numéro, si nécessaire.
3. Appuyez sur <MENU/SELECT> pour introduire le nom.
4. Appuyez sur <MENU/SELECT> pour confirmer votre choix.

Supprimer une entrée du journal des appels

1. Suivez les étapes 1 et 2 dans la section *Consulter les entrées du journal des appels*.
2. Appuyez sur <MENU/X> pour supprimer l'entrée sélectionnée. Le combiné affiche **Effacement...** avec un son de confirmation. Une fois supprimée, vous ne pouvez plus récupérer l'entrée.

Supprimer la liste entière du journal des appels

1. En mode veille, appuyez sur <MENU/SELECT> puis <HAUT/BAS> afin de sélectionner le **Hist appel**.
2. Appuyez sur la touche <MENU/SELECT> puis sur <HAUT/BAS> afin de sélectionner **Eff ts appels**.
3. Appuyez sur <MENU/SELECT> pour confirmer votre choix. Le message **Effacer tous les appels?** est affiché.
4. Appuyez sur <MENU/SELECT> pour confirmer à nouveau.

PARAMÈTRES DE COMBINÉ

Votre téléphone est équipé d'une série de paramètres que vous pouvez modifier afin de le personnaliser selon la façon qui vous convient.

Paramètre de la langue

Vous pouvez choisir la langue utilisée pour tous les écrans affichés.

5. En mode veille, appuyez sur la touche <MENU/SELECT> et <HAUT/BAS> afin de sélectionner **Réglages**.
6. Appuyez sur la touche <MENU/SELECT> et <HAUT/BAS> afin de sélectionner le paramètre **Langage ACL**.
7. Appuyez sur la touche <MENU/SELECT> et <HAUT/BAS> afin de sélectionner English, Français ou Español.
8. Appuyez sur la touche <MENU/SELECT> pour sauvegarder.

Indicateur de message vocal en attente (message visuel d'attente)

Si vous êtes abonné à un service de messagerie vocale auprès de votre compagnie de téléphone, cette fonction fournit une indication visuelle lorsque vous avez de nouveaux messages vocaux. Nouveau message vocal et  apparaissent sur l'écran du combiné.

Supprimer l'indication de messagerie vocale :

Utilisez cette fonction lorsque le téléphone indique qu'il y a un nouveau message vocal, alors qu'il n'y en a pas. Cela peut arriver, par exemple, lorsque vous avez accédé à votre messagerie vocale alors que vous n'étiez pas chez vous. Cette fonction ne fait que désactiver le message Nouveau message vocal et icône ; cela ne supprime pas les messages vocaux. Tant que vous avez des nouveaux messages vocaux, votre compagnie de téléphone continuera à envoyer le signal afin d'activer l'indicateur.

Pour désactiver manuellement l'indicateur de nouveau message vocal :

1. En mode veille, appuyez sur la touche <MENU/SELECT> puis sur <HAUT/BAS> afin de sélectionner les **Réglages**.

PARAMÈTRES DE COMBINÉ

- Appuyez sur la touche <MENU/SELECT> puis sur <HAUT/BAS> afin de sélectionner **Ann. B. vocale**.
- Appuyez sur <MENU/SELECT>. L'écran affiche **Voyants hors fonction?**
- Appuyez sur <MENU/SELECT> pour désactiver l'indicateur de message vocal. Une tonalité de confirmation retentit.
- OU -
Appuyez sur la touche <RACCROCHER/CLEAR> afin d'annuler la procédure.

Remarque : Pour de plus amples informations concernant votre service de messagerie vocale, contactez votre compagnie de téléphone.

Régler la date et l'heure

Vous devrez régler la date et l'heure correcte afin de savoir quand vous avez reçus les appels de la liste.

- Appuyez sur la touche <MENU/SELECT> puis sur <HAUT/BAS> afin de sélectionner les **Réglages**.
- Appuyez sur la touche <MENU/SELECT> puis sur <HAUT/BAS> afin de sélectionner **Rég.date/heure**.
- Appuyez sur la touche <MENU/SELECT> puis sur <HAUT/BAS> afin de sélectionner **Date et heure**.
- Appuyez sur la touche <MENU/SELECT> et utilisez ensuite les touches du clavier afin d'introduire la date (JJ/MM/AA).
- Appuyez sur la touche <MENU/SELECT> et utilisez ensuite le clavier afin d'introduire l'heure (HH:MM). Appuyez sur <HAUT> et <BAS> afin de choisir AM ou PM.
- Appuyez sur <MENU/SELECT> pour confirmer votre choix.

Synchronisation de l'heure CID

La synchronisation de l'heure CID est activée par défaut. Si vous êtes inscrit à un service d'identification de l'appelant, le jour, le mois et l'heure sont automatiquement assignés à chaque appel entrant. Vous pouvez désactiver le

PARAMÈTRES DE COMBINÉ

paramètre synchronisation ID d'appel afin que le système utilise l'heure et la date que vous avez fixées.

- En mode veille, appuyez sur la touche <MENU/SELECT> puis sur <HAUT/BAS> afin de sélectionner les **Réglages**.
- Appuyez sur la touche <MENU/SELECT> puis sur <HAUT/BAS> afin de sélectionner **Rég.date/heure**.
- Appuyez sur la touche <MENU/SELECT> puis sur <HAUT/BAS> afin de sélectionner **Sync heure aff**.
- Appuyez sur la touche <MENU/SELECT> puis sur <HAUT/BAS> afin de sélectionner **Hors fonction** ou **En fonction**.
- Appuyez sur la touche <MENU/SELECT> pour sauvegarder vos préférences.

Régler la mélodie de la sonnerie

- Appuyez sur la touche <MENU/SELECT> puis sur <HAUT/BAS> afin de sélectionner **Sonneries**.
- Appuyez sur <MENU/SELECT> puis <HAUT/BAS> pour sélectionner **Tonal.sonnerie**.
- Appuyez sur la touche <MENU/SELECT> et <HAUT/BAS> afin de sélectionner la mélodie de sonnerie désirée (un total de 10 mélodies sont disponibles) pour les appels entrants.
Remarque : Les différents niveaux de volume seront joués lors de votre sélection.
- Appuyez sur la touche <MENU/SELECT> pour confirmer.

Réglage du volume de la sonnerie

- Appuyez sur <MENU/SELECT> puis sur <HAUT/BAS> afin de sélectionner **Sonneries**.
- Appuyez sur <MENU/SELECT> puis sur <HAUT/BAS> afin de sélectionner **Vol. Sonnerie**.
- Appuyez sur la touche <MENU/SELECT> et <HAUT/BAS> afin de régler le volume de la sonnerie (éteinte, niveau 1 à 6).

PARAMÈTRES DE COMBINÉ

Remarque : Les différents niveaux de volume seront joués lors de votre sélection. Si silencieuse est sélectionné, l'icône  est affichée.

4. Appuyez sur la touche <MENU/SELECT> pour confirmer.

Régler la tonalité des touches

Un seul bip est émis lorsque vous appuyez sur une touche. Vous pouvez activer ou désactiver la tonalité des touches.

1. Appuyez sur <MENU/SELECT> puis sur <HAUT/BAS> afin de sélectionner **Réglages**.
2. Appuyez sur <MENU/SELECT> puis sur <HAUT/BAS> afin de sélectionner **Tonal touches**.
3. Appuyez sur <MENU/SELECT> puis sur <HAUT/BAS> afin de sélectionner **En fonction** ou **Hors fonction**.
4. Appuyez sur la touche <MENU/SELECT> pour confirmer.

PARAMÈTRES DE LA BASE

Changer de mode de numérotation

Le mode de numérotation par défaut est approprié pour votre pays et votre opérateur réseau. Il est peu probable que vous ayez besoin de modifier ce paramètre à moins qu'on ne vous le demande.

1. Appuyez sur <MENU/SELECT> puis sur <HAUT/BAS> afin de sélectionner **Réglages**.
2. Appuyez sur <MENU/SELECT> puis sur <HAUT/BAS> afin de sélectionner **Type compo.**
3. Appuyez sur <MENU/SELECT> puis sur <HAUT/BAS> afin de sélectionner **Tonalité** ou **Impulsions**.
4. Appuyez sur la touche <MENU/SELECT> pour confirmer.

Régler l'indicatif régional

Si vous composez sept chiffres afin d'effectuer un appel local (aucun préfixe requis), entrez votre indicatif régional dans le téléphone. Lorsque vous recevez un appel provenant de votre région, l'identification de l'appelant n'affiche que les sept chiffres du numéro de téléphone.

Cette fonctionnalité vous facilite la tâche lorsque vous désirez appeler à partir du journal des appels. Si vous devez composer 10 chiffres pour réaliser un appel local, n'utilisez pas cette fonctionnalité. Si vous le faites, vous serez incapable de réaliser des appels à partir du journal des appels vu que les numéros n'ont que sept chiffres.

1. Appuyez sur <MENU/SELECT> puis sur <HAUT/BAS> afin de sélectionner **Réglages**.
2. Appuyez sur <MENU/SELECT> puis sur <HAUT/BAS> afin de sélectionner **Ind rég domes**.
3. Appuyez sur <MENU/SELECT> et entrez l'indicatif régional. Trois chiffres maximum peuvent être introduits.
4. Appuyez sur la touche <MENU/SELECT> pour confirmer.

Remarque : Si à l'avenir, votre compagnie de téléphone requiert 10 chiffres pour effectuer les appels locaux (indicatif régional + numéro de téléphone), vous devrez supprimer votre indicatif régional. Tandis que l'indicatif régional est affiché à l'étape 2 ci-dessus, appuyez et maintenez enfoncée la touche MUTE/X.

ENREGISTRER / RÉSILIER L'ENREGISTREMENT DES COMBINÉS

Votre téléphone peut prendre en charge un maximum de cinq combinés sans fil. Le combiné a besoin d'être enregistré auprès de la base avant de pouvoir être utilisé. Vous devez enregistrer chaque combiné séparément.

Les combinés fournis dans la boîte du produit sont déjà enregistrés comme **COMBINÉ 1** et ainsi de suite. Des combinés supplémentaires se voient assigner des numéros dans l'ordre de leur enregistrement (de **COMBINÉ 2** à **COMBINÉ 5**).

Lors de l'achat, tous les combinés d'extension affichent alternativement

- **App. FIND socle 4 sec.**

et

- **Puis app. # Sur combiné.**

Le nouveau combiné devrait être chargé sans interruption pendant au moins 30 minutes avant d'être enregistré auprès de la station de base.

Enregistrer un combiné

1. En mode veille, appuyez sur <MENU/SELECT> puis sur <HAUT/BAS> afin de sélectionner **Associer**.
2. Appuyez sur la touche <MENU/SELECT> et l'écran affichera alternativement
 - **App. FIND socle 4 sec.**et
 - **Puis app. # Sur combiné.**
3. Appuyez et maintenez la touche **FIND** située sur la station de base enfoncée pendant environ quatre secondes jusqu'à ce que vous entendiez un signal sonore.
4. Appuyez sur la touche **#** (dièse) située sur le combiné. L'écran affiche Enregistrement en cours...Veuillez patienter.

REMARQUE : Aucune indication visuelle ni sonore ne permet de savoir que la base est en mode enregistrement.

ENREGISTRER / RÉSILIER L'ENREGISTREMENT DES COMBINÉS

Lorsque le combiné est enregistré avec succès, **Combiné initialisés** et ensuite **COMBINÉ X** apparaissent à l'écran, où **X** représente le numéro du combiné (de 1 à 5).

Si l'enregistrement n'est pas effectué correctement, l'écran du combiné affiche Échec de l'enregistrement. Veuillez réessayer à partir de la première étape située ci-dessus.

Remarque : Vous ne pouvez pas enregistrer de combiné si un autre système de combiné sans fil est utilisé. Pour enregistrer un combiné d'extension, suivez la marche à suivre à partir de l'étape 3 située ci-dessus.

Résilier l'enregistrement de tous les combinés

Vous pouvez résilier l'enregistrement des combinés. Vous pourriez avoir besoin de résilier l'enregistrement de tous les combinés si :

Vous avez cinq combinés et que vous devez en remplacer un.

- OU -

Vous désirez changer les numéros assignés aux combinés enregistrés.

Vous devez d'abord résilier l'enregistrement de TOUS les combinés, et ensuite enregistrer chacun des combinés que vous désirez utiliser, l'un après l'autre.

1. Appuyez et maintenez la touche 'FIND' située sur la station de base enfoncée pendant environ 24 secondes; libérez la touche 'FIND'.
2. Appuyez immédiatement sur le bouton 'FIND' à nouveau.
3. Ceci fait, l'écran du combiné affichera tour à tour
 - **App. FIND socle 4 sec.**et
 - **Puis app. # Sur combiné.**
4. Afin d'enregistrer de nouveau le(s) combiné(s) à la station de base, suivez les instructions d'enregistrement de la section Enregistrer un combiné.

REMARQUE : Aucune indication visuelle ni sonore ne permet de savoir que la base est en mode enregistrement.

DÉPANNAGE

Si vous rencontrez des difficultés avec votre téléphone, veuillez essayer les suggestions suivantes.

Mon téléphone ne fonctionne pas du tout

- Assurez-vous que le cordon d'alimentation soit correctement branché.
- Assurez-vous que le connecteur de la pile soit correctement branché dans le combiné sans fil.
- Assurez-vous que le cordon téléphonique soit correctement et fermement branché dans la station de base et dans la prise murale téléphonique.
- Chargez la batterie du combiné pendant au moins 16 heures. Pour une performance journalière optimale, remplacez le combiné sans fil sur la station de base ou sur le chargeur lorsqu'il est inutilisé.
- Si la batterie est déchargée, 30 minutes de charge peuvent être nécessaires pour qu'apparaisse le message 'batterie faible'.
- Réinitialisez la base du téléphone. Débranchez l'alimentation électrique. Attendez pendant environ 15 secondes, et rebranchez-la. Laissez une minute au combiné et à la station de base pour qu'ils se réinitialisent.
- Vous devrez peut-être acheter une nouvelle batterie. N'utilisez que la pile rechargeable fournie ou contactez le service clientèle afin d'acheter des piles de remplacement appropriées.

Je n'ai aucune tonalité

- Veuillez tout d'abord essayer les conseils décrits ci-dessus.
- Placez le combiné sans fil à proximité de la base du téléphone. Vous pourriez être hors de portée.
- Si les suggestions précédentes ne fonctionnent pas, déconnectez la base du téléphone de la prise téléphonique murale et connectez-la à un autre téléphone. Si aucune tonalité n'est disponible sur l'autre téléphone, le problème vient de votre installation ou de votre fournisseur. Contactez le service d'assistance téléphonique de votre fournisseur (certains frais peuvent être appliqués).
- Votre cordon téléphonique peut être défectueux. Essayez avec un autre cordon téléphonique.

DÉPANNAGE

Je ne peux pas effectuer d'appel

- Essayez tout d'abord les suggestions de la section 'Je n'ai aucune tonalité'.
- Assurez-vous d'obtenir une tonalité avant de composer tout numéro. Le combiné sans fil peut nécessiter une seconde ou deux pour trouver la base et produire la tonalité. Ceci est normal. Attendez encore une seconde avant de composer tout numéro.
- Vérifiez que tous les téléphones connectés à la même ligne téléphonique soient rattachés.
- Assurez-vous de régler correctement le mode de numérotation (numérotation par impulsion ou multifréquence) selon votre région.
- Éliminez les bruits de fond. Bruit venant d'une télévision, radio ou tout autre appareil pouvant empêcher le téléphone d'appeler correctement. S'il vous est impossible d'éliminer le bruit de fond, essayez d'abord de mettre le combiné sans fil en sourdine avant de composer le numéro, ou composer le numéro à partir d'une autre pièce de votre maison ayant moins de bruit de fond.
- Si les autres téléphones de votre maison ont le même problème, il est probable que le problème vienne de votre installation ou de votre fournisseur. Contactez le service d'assistance téléphonique de votre fournisseur (certains frais peuvent être appliqués).

Mon combiné sans fil ne fonctionne pas correctement

- Assurez-vous que le cordon d'alimentation soit correctement connecté à la base.
- Branchez l'adaptateur secteur dans une autre prise électrique murale non contrôlée par un interrupteur mural.
- Placez le combiné sans fil à proximité de la base du téléphone. Vous pourriez être hors de portée.
- Réinitialisez la base du téléphone. Débranchez l'alimentation électrique. Attendez pendant environ 15 secondes, et rebranchez-la. Laissez une minute au combiné et à la station de base pour qu'ils se réinitialisent.
- D'autres produits électroniques tels que les radios HAM et autres téléphones DECT peuvent causer des interférences avec votre téléphone sans fil. Essayez d'installer votre téléphone aussi loin que possible de ces types d'appareils électroniques.

DÉPANNAGE

Le message 'Hors portée ou pas alim. Socle' apparaît sur mon combiné sans fil

- Assurez-vous que la base du téléphone soit sous tension.
- Placez le combiné sans fil sur la base pendant une minute le temps que le combiné et sa base se synchronisent.
- Placez le combiné sans fil à proximité de la base du téléphone. Vous pourriez être hors de portée.
- Réinitialisez la base du téléphone. Débranchez l'alimentation électrique. Attendez pendant environ 15 secondes, et rebranchez-la. Laissez une minute au combiné et à la station de base pour qu'ils se réinitialisent.
- D'autres produits électroniques tels que les radios HAM et autres téléphones DECT peuvent causer des interférences avec votre téléphone sans fil. Essayez d'installer votre téléphone aussi loin que possible de ces types d'appareils électroniques.

La qualité sonore du haut-parleur est médiocre

- Pour améliorer la qualité sonore du haut-parleur, placez le combiné sur une surface plane avec le clavier numérique orienté vers le haut.
- Lors de l'utilisation d'un haut-parleur, contrôler le bruit de fond de votre environnement est essentiel. Tandis que vous écoutez votre interlocuteur, appuyez sur la touche MUTE/X afin de désactiver temporairement votre microphone. Lorsque c'est à vous de parler, n'oubliez pas d'appuyer à nouveau sur la touche MUTE/X afin de réactiver le microphone.
- Un bruit de fond excessif entraînera le fondu sonore du haut-parleur. Faites en sorte de contrôler le bruit de fond en éteignant tout appareil audio à proximité du haut-parleur. De plus, essayez d'éviter d'interrompre la personne qui est au bout du fil lorsqu'elle parle. Si le bruit de fond ne peut être contrôlé, vous devriez arrêter d'utiliser le haut-parleur et régler le combiné en mode normal.

J'entends d'autres appels lorsque j'utilise mon téléphone

- Déconnectez la base téléphonique de la prise téléphonique murale, et branchez-la dans un téléphone différent. Si vous entendez encore d'autres appels, le problème vient probablement de votre installation ou de votre compagnie de téléphone. Contactez le service d'assistance téléphonique de votre fournisseur (certains frais peuvent être appliqués).

DÉPANNAGE

Mon combiné sans fil ne sonne pas lorsque je reçois un appel

- Assurez-vous que la sonnerie ne soit pas désactivée.
- Assurez-vous que le cordon téléphonique soit correctement branché dans la base et dans la prise téléphonique murale. Assurez-vous que le cordon d'alimentation soit correctement branché.
- Le combiné sans fil est peut-être trop loin de la base du téléphone.
- Chargez la batterie du combiné sans fil pendant au moins 16 heures. Pour une performance journalière optimale, remplacez le combiné sans fil sur la station de base ou sur le chargeur lorsqu'il est inutilisé.
- Vous avez peut-être un trop grand nombre de téléphones sur votre ligne téléphonique pour qu'ils puissent tous sonner simultanément. Essayez de débrancher un téléphone à la fois jusqu'à ce que le téléphone commence à sonner.
- La configuration de votre maison ou de votre bureau pourrait limiter la portée de l'appareil. Essayez de déplacer la base à un autre endroit, de préférence à un étage supérieur.
- Si les autres téléphones de votre maison ont le même problème, il est probable que le problème vienne de votre installation ou de votre fournisseur. Contactez le service d'assistance téléphonique de votre fournisseur (certains frais peuvent être appliqués).
- Essayez un téléphone qui fonctionne sur la prise téléphonique murale. Si l'autre téléphone a le même problème, le problème peut venir de votre prise téléphonique murale. Contactez le service d'assistance téléphonique de votre fournisseur (certains frais peuvent être appliqués).
- D'autres produits électroniques tels que les radios HAM et autres téléphones DECT peuvent causer des interférences avec votre téléphone sans fil. Essayez d'installer votre téléphone aussi loin que possible de ces types d'appareils électroniques.
- Retirez complètement la pile et remettez-la ensuite en place. Placez le combiné sans fil dans la base du téléphone. Attendez que le combiné sans fil rétablisse sa connexion avec la station de base. Laissez au téléphone un minute pour que cela soit effectué.
- Votre cordon téléphonique peut être défectueux. Essayez avec un autre cordon téléphonique.

DÉPANNAGE

L'identification de l'appelant ne fonctionne pas

- L'identification de l'appelant est un service auquel il faut s'abonner. Vous devez vous inscrire à ce service auprès de votre compagnie de téléphone pour que cette fonctionnalité fonctionne sur votre téléphone.
- L'appelant doit appeler d'une région qui prenne en charge l'identification de l'appelant.
- Votre compagnie de téléphone ainsi que celle de la personne qui vous appelle doivent utiliser un équipement compatible avec l'identification de l'appelant.
- Si vous êtes abonné à un service de connexion internet haut débit (DSL - Digital Subscriber Line) au travers de votre ligne téléphonique, vous devez installer un filtre DSL entre le cordon téléphonique et la prise téléphonique murale. Le filtre évite le bruit et les problèmes d'identification de l'appelant causés par les interférences DSL. Veuillez contacter votre fournisseur DSL pour obtenir plus d'informations concernant les filtres DSL.

Mon téléphone ne reçoit pas l'identification de l'appelant lorsque vous êtes en communication

- Assurez-vous d'être abonné auprès de votre compagnie de téléphone à un service d'identification de l'appelant permettant les appels en attente. Les fonctionnalités d'identification de l'appelant ne fonctionnent que si vous et l'appelant vous trouvez dans des zones offrant des services d'identification de l'appelant, et si les deux compagnies utilisent un équipement compatible.

Le message 'Nouveau message vocal' et une icône s'affichent sur l'écran et je ne sais pas pourquoi

- Votre téléphone dispose de l'indication vocale. Si le message 'Nouveau message vocal' et  apparaissent à l'écran, votre téléphone a reçu un signal provenant de votre compagnie de téléphone signalant qu'un message vocal vous attend sur le serveur. Contactez votre compagnie de téléphone pour obtenir de plus amples informations sur la façon d'accéder à votre messagerie vocale.

COMBINÉS ADDITIONNELS (facultatifs)

Pour identifier le numéro de type de votre téléphone :

- Tournez la base de votre téléphone à l'envers
- Localisez coloré autour de l'étiquette sur votre base.
 - Étiquette orange : D704™, jusqu'à 40dB de gain
 - Étiquette verte : D702™, jusqu'à 30dB de gain.

Une fois que vous identifiez le modèle de votre téléphone, vous pouvez déterminer le nom modèle du combiné additionnel qui fonctionne avec votre système. Vous pouvez avoir jusqu'à 5 combinés totaux (les y compris qui ont été inclus avec votre système à l'heure de l'achat).

<i>Si le numéro de type de votre téléphone est...</i>	<i>... c'est le modèle additionnel compatible de combiné...</i>	<i>... et le niveau de l'amplification sur notre système est jusqu'à...</i>
D702™	D702HS™	30dB
D704™	D704HS™	40dB

Merci...

... pour acheter ce téléphone amplifié de Clarity. Nous espérons que vous aurez plaisir à employer votre nouveau système.

Si vous avez n'importe quelles questions concernant le fonctionnement de ce téléphone, entrez en contact avec svp un de nos représentants de service à la clientèle pour l'information prompte et utile.

Phone: 800-426-3738

Fax: 800-325-8871

Email: claritycs@plantronics.com

Website: www.clarityproducts.com

L'INFORMATION TECHNIQUE

Niveau décibel amplifié :

- D702™ - 30dB
- D704™ - 40dB

Dimensions

- Le Combiné : 7" x 2 1/4" x 1 1/2" (H x W x D)
- La Base : 2 1/4" x 4 1/2" x 4 1/4" (H x W x D)

Poids

- Poids Combiné : 6.125 oz. (avec piles)
- Poids Base : 4.25 oz.

Puissance requises :

- Adaptateur CC :
 - Entrée : 100V - 120V
 - Rendement : 5VDC, 450 mA
 - Piles : 2 X AAA, 600mAh Ni-MH
- Utilisez uniquement des piles rechargeables NiMH.**

NOTE : NE MÉLANGEZ PAS LES PILES ; REMPLACEZ LES DEUX PILES UNE FOIS NÉCESSAIRE.